

BeoVision 10

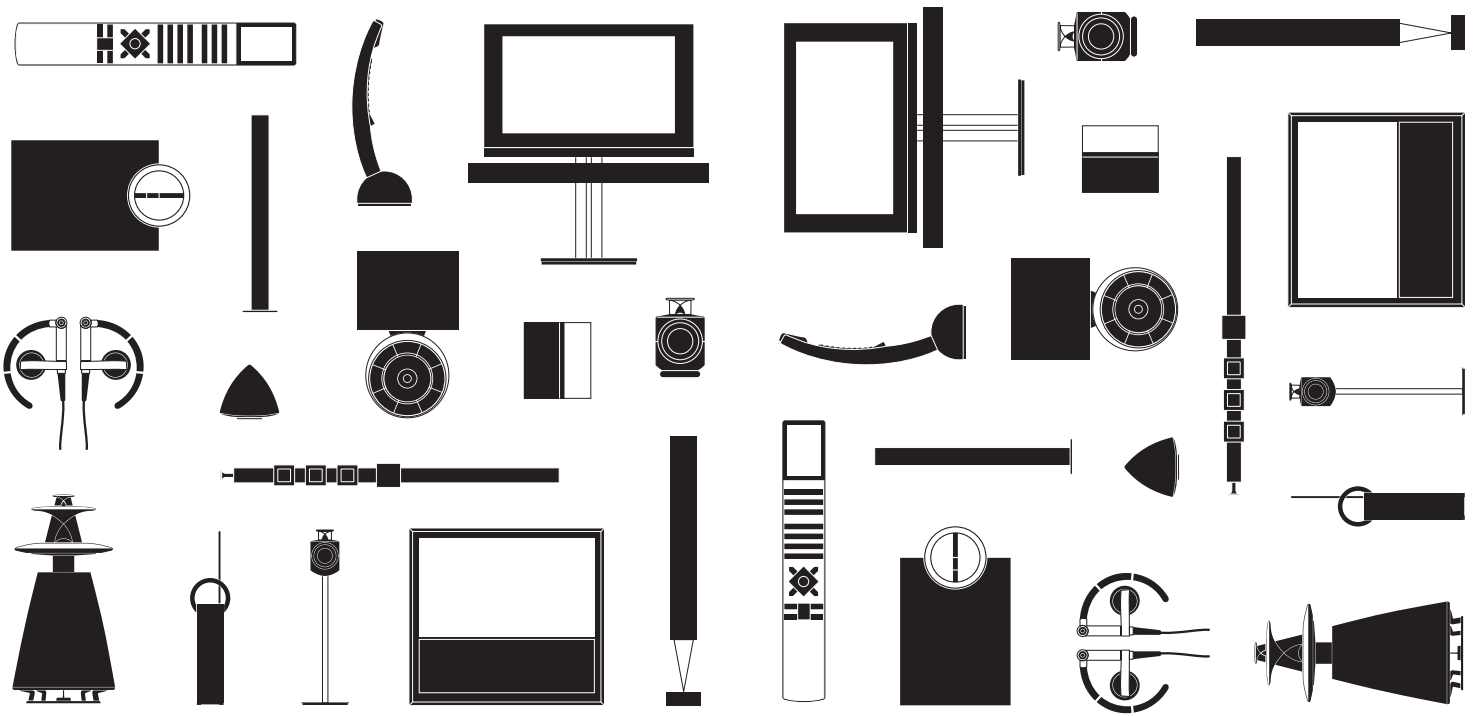

BANG & OLUFSEN

Arvoisa asiakas

Tämä aloitusopas sisältää tietoja Bang & Olufsen -tuotteen ja siihen liitettyjen laitteiden päivittäisestä käytöstä. Oletamme, että jälleenmyyjäsi toimittaa, asentaa ja säätää tuotteen.

Televisiossasi on enemmän toimintoja ja ominaisuuksia kuin tässä aloitusoppaassa on kuvattu, mukaan lukien ajastustoiminnot, automaattinen valmiustilaan siirtyminen sekä kanavien muokkaus ja nimeäminen. Näistä ja muista ominaisuuksista kerrotaan tarkemmin toisessa oppaassa.

Oppaat löytyvät osoitteesta www.bang-olufsen.com/guides.

DVB-toiminnoista kerrotaan erillisessä oppaassa. Oppaat päivitetään aina, jos televisioon tulee uuden ohjelmiston myötä uusia toimintoja tai ominaisuuksia.

Bang & Olufsenin verkkosivuilla osoitteessa www.bang-olufsen.com on lisätietoja tuotteestasi ja vastauksia sitä koskeviin yleisimpiin kysymyksiin.

Bang & Olufsen -jälleenmyyjältä saat aina palvelua ja lisätietoja.

Lähimmän jälleenmyyjän voit selvittää verkkosivuiltamme:
www.bang-olufsen.com.

Oikeus teknisten tietojen, ominaisuuksien ja niiden käyttötapojen muutoksiin ilman ennakoilmoitusta pidätetään.

VAROITUS: Kastuminen voi aiheuttaa tulipalon tai sähköiskun. Suojaa laite sateelta ja kosteudelta. Suojaa laite pisaroilta ja roiskeilta. Älä sijoita laitteen päälle mitään nesteitä sisältäviä esineitä, kuten maljakkoja.

Laite voidaan kytkeä kokonaan irti sähköverkosta irrottamalla pistoke pistorasiasta. Pistokkeen on oltava helposti käytettävissä.



Tasasivuisen kolmion sisällä oleva salamatunnus on varoitus siitä, että tuotteen sisällä on eristämätön, vaarallisen korkea jännite, joka voi aiheuttaa sähköiskuja.



Tasasivuisen kolmion sisällä oleva huutomerkki viittaa käyttäjälle tärkeisiin käyttö- ja huolto-ohjeisiin, jotka toimitetaan tuotteen mukana.

Varoituksia

- Varmista, että televisio on koottu, sijoitettu ja kytketty tämän aloitusoppaan ohjeiden mukaisesti.
- Sijoita televisio aina tukevalle ja vakaalle alustalle. Vahinkojen välttämiseksi käytä vain Bang & Olufsenin hyväksymiä jalustoja tai seinätelineitä.
- Älä aseta esineitä television päälle.
- Älä altista televisiota runsaalle kosteudelle, sateelle tai lämmönlähteille.
- Televisio on tarkoitettu käytettäväksi sisätiloissa, kuivassa kotitalousympäristössä. Käytä tuotetta 10–40 °C:n lämpötilassa ja enintään 1 500 metrin korkeudessa.
- Älä sijoita televisiota suoraan auringonpaisteeseen, sillä se saattaa heikentää kaukosäätimen vastaanottimen herkkyyttä.
- Jätä television ympärille tarpeeksi tilaa riittävää ilmanvaihtoa varten.
- Liitä kaikki kaapelit paikoilleen, ennen kuin kytket mitään järjestelmän tuotteita sähköverkkoon.
- Älä aseta laitteen päälle mitään avotulen lähteitä, kuten kynttilää.
- Älä yritä avata television kotelo. Tuotteen saa avata vain pätevä asentaja.
- Älä lyö lasia kovilla tai terävillä esineillä.
- Television virta voidaan katkaista kokonaan ainoastaan irrottamalla johto pistorasiasta.
- Television mukana toimitettu verkkojohto ja sen pistoke on tarkoitettu nimenomaan tälle televisiolle. Jos pistoke vaihdetaan tai verkkojohto vahingoittuu, television suorituskyky saattaa huonontua.
- Laitteen mukana toimitettu virtajohto ja pistoke on tarkoitettu nimenomaan tälle laitteelle. Älä vaihda pistoketta. Jos virtajohto vahingoittuu, hanki uusi Bang & Olufsen -jälleenmyyjältä.

Sisällys

Päivittäinen käyttö

- 6 Kaukosäätimen käyttö
- 8 Johdanto
- 10 Television katselu
- 12 Tekstitelevision käyttö
- 14 Television katselu DVB-moduulin kautta
- 16 Äänityypin ja kuvasuhteen muuttaminen

Asennus ja asetusten määrittäminen

- 18 Television ottaminen käyttöön – BeoVision 10-32
- 20 Television ottaminen käyttöön – BeoVision 10-40/46
- 21 Puhdistus
- 22 Liitäntäpaneelit – BeoVision 10-32
- 24 Liitäntäpaneelit – BeoVision 10-40/46
- 26 Television ensimmäiset asetukset

Kaukosäätimen käyttö

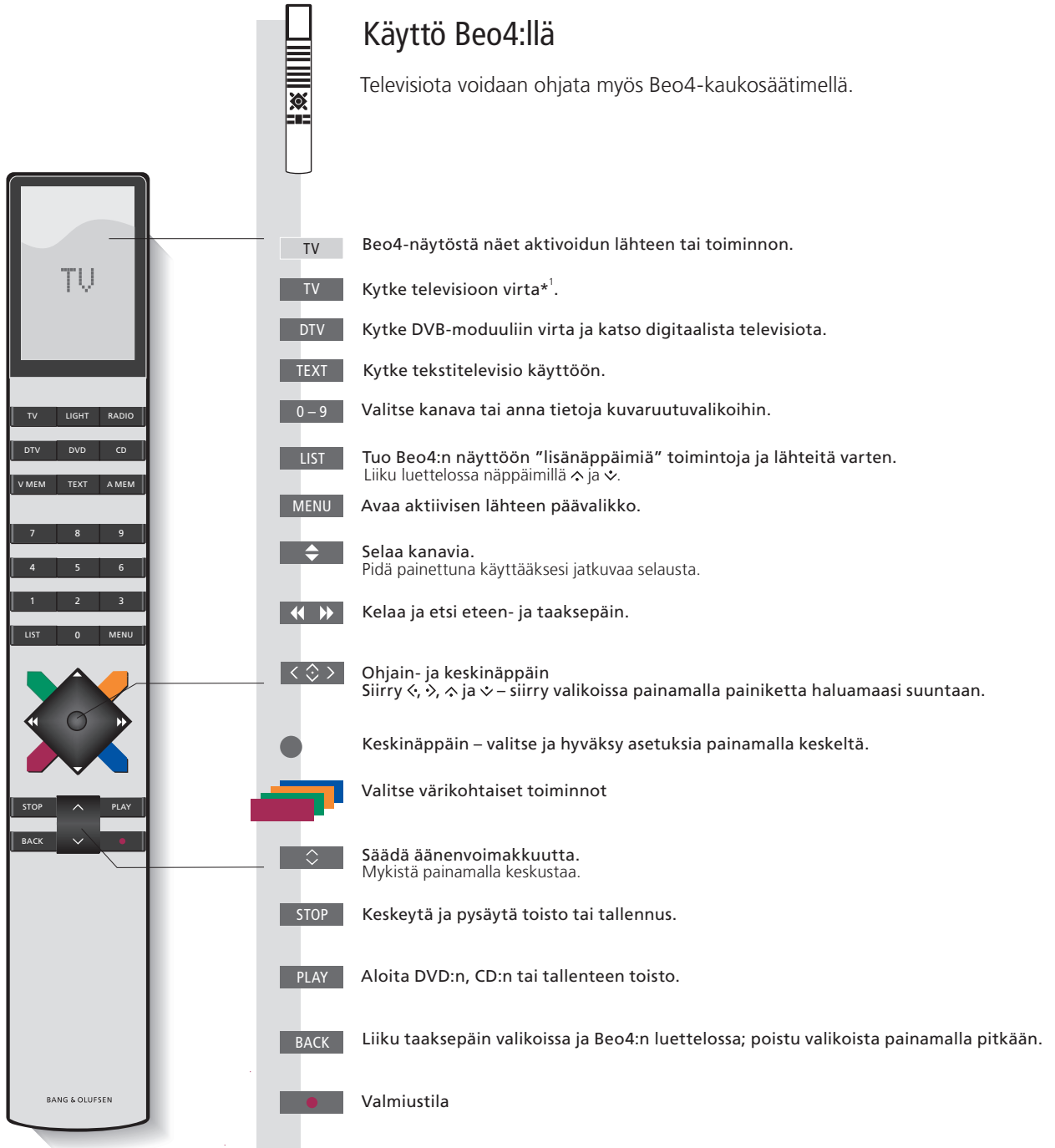

Käyttö Beo4:llä

Televisiota voidaan ohjata myös Beo4-kaukosäätimellä.

- TV** Beo4-näytöstä näet aktivoituneen lähteen tai toiminnon.
- TV** Kytke televisioon virta*¹.
- DTV** Kytke DVB-moduuliin virta ja katso digitaalista televisiota.
- TEXT** Kytke tekstitelevisio käyttöön.
- 0 – 9** Valitse kanava tai anna tietoja kuvaruutuvalikoihin.
- LIST** Tuo Beo4:n näyttöön ”lisänäppäimiä” toimintoja ja lähteitä varten. Liiku luettelossa näppäimillä \uparrow ja \downarrow .
- MENU** Avaa aktiivisen lähteen päävalikko.
- ◀ ▶** Selaa kanavia. Pidä painettuna käyttääksesi jatkuvaa selausta.
- ◀ ▶** Kela ja etsi eteen- ja taaksepäin.
- ◀ ▶** Ohjain- ja keskinäppäin Siirry \leftarrow , \rightarrow , \uparrow ja \downarrow – siirry valikoissa painamalla painiketta haluamaasi suuntaan.
- Keskinäppäin – valitse ja hyväksy asetuksia painamalla keskeltä.
- Valitse värikohtaiset toiminnot**
- ◀ ▶** Säädä äänenvoimakkuutta. Mykistä painamalla keskustaa.
- STOP** Keskeytä ja pysäytä toisto tai tallennus.
- PLAY** Aloita DVD:n, CD:n tai tallenteen toisto.
- BACK** Liiku taaksepäin valikoissa ja Beo4:n luettelossa; poistu valikoista painamalla pitkään.
- Valmiustila

Tärkeää – lisätietoja saat osoitteesta www.bang-olufsen.com









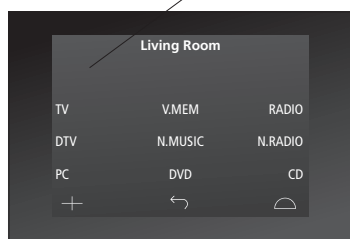





***Beo4:n näppäimet** Joidenkin näppäinten toiminnot voidaan määrittää uudelleen asetusten määrittämisen aikana. Lisätietoja saat opaskirjasta.
HUOMAA! Kaukosäätimen mukana tullessa opaskirjassa on yleisohjeita kaukosäätimen käytöstä.

Käyttö Beo6:lla



Tässä aloitusoppaassa ja opaskirjassa kuvatun mukaisesti televisiota voidaan ohjata myös Beo6-kaukosäätimellä, mutta sitä voidaan ohjata myös Beo5-kaukosäätimellä, jota käytetään Beo6:n tavoin.



-  **TV** Kosketusnäppäin, valitse koskettamalla näyttöä*². Kytke lähteeseen virta tai valitse toiminto.
-  **←** Palaa Beo6-valikoissa taaksepäin.
-  **Tuo Scene-näppäimet, kuten Zones tai Speaker, näkyviin** Palaa takaisin painamalla uudelleen.
-  **+** Näytä kanavien tai tallenteiden valintanumerot. Palaa takaisin painamalla uudelleen.
-  **STOP** Keskeytä ja pysäytä toisto tai tallennus.
-  **PLAY** Aloita DVD:n, CD:n tai tallenteen toisto.
-  **BACK** Siirry taaksepäin valikoissa; poistu valikoista painamalla pitkään.
-  **Valitse värikohtaiset toiminnot***³. Paina värin vieressä olevaa äänenvoimakkuuden säätöpyörää.
-  **Säädä äänenvoimakkuutta kääntämällä.** Mykistä kääntämällä nopeasti vastapäivään.
-  **Keskinäppäimellä valitaan ja hyväksytään asetuksia.**
-  **Ohjainnäppäin vasemmalle, oikealle, ylös ja alas** Siirry valikoissa painamalla näppäintä haluamaasi suuntaan.
-  **⏮ ⏭** Kela ja etsi eteen- ja taaksepäin.
-  **⏮ ⏭** Selaa kanavia tai tallenteita. Pidä painettuna käyttäaksesi jatkuvaa selausta.
-  **Valmiustila**

²**Tietoa näppäimistä** Vaaleanharmaat näppäimet merkitsevät, että sinun täytyy painaa näytössä olevaa tekstiä. Tummanharmaat näppäimet merkitsevät, että sinun täytyy painaa kiinteää näppäintä.

³**Värinäppäimet** Ota värinäppäin käyttöön painamalla värin vieressä olevaa ohjainpyörää.

Todellinen alue Tarkoittaa Beo6:n todellista aluetta, joka nimettiin asetusten määrittämisen aikana.
Beo6:n kosketusnäppäimet Kuvaruudussa näkyy eri kosketusnäppäimiä aktivoidun lähteen mukaan. Voit aktivoida toiminnon koskettamalla näyttöä.

Johdanto

Selaa valikoita ja valitse asetuksia kaukosäätimellä.

Näyttö ja valikot

Kaukosäätimen näytössä näkyy tietoja valitusta lähteestä. Kuvaruutuvalikoissa voidaan säätää asetuksia. Joissakin kokoonpanoissa voit joutua painamaan kahdesti **MENU**, jotta TV-valikko avautuu.

| | | | |
|--------------------------|------------|--------------------------------------|-----------------------|
| TV | <i>tai</i> | V MEM | MENU |
| Kytke televisioon virta. | | Kytke liitettyyn laitteistoon virta. | Tuo valikko näkyviin. |

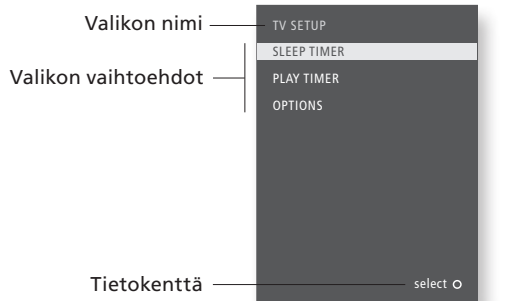

Esimerkki kuvaruutuvalikosta

Tärkeää

BEO4 SETTING -valikko OPTIONS-valikossa voit tuoda näkyviin BEO4 SETTING -valikon. Tätä valikkoa tarvitaan vain, jos sinulla on navigointipainikkeella varustettu Beo4-kaukosäädin. Muista asettaa Beo4-kaukosäädin oikeaan tilaan. Lisätietoja saat Beo4:n opaskirjasta tai Bang & Olufsen -jälleenmyyjältä.

Liiku valikoissa

Kun valikko näkyy näytössä, voit liikkua valikkovaihtoehtojen välillä, tuoda asetuksia näkyviin tai syöttää tietoja.



Valitse vaihtoehto/asetus.



Syötä tietoja.



Avaa alivalikko / tallenna asetukset.



Valitse vaihtoehto.



tai



Siirry taaksepäin valikoissa. Pidä painettuna poistuaksesi valikoista.

Kaukosäädin

Tämän aloitusoppaan ensimmäisillä sivuilla on esittely Beo4:n ja Beo6:n näppäimistä. Kaukosäätimen mukana tulevassa opaskirjassa on yleisohjeita kaukosäätimen käytöstä.

Valitse televisiokanava näppäilemällä sen numero tai kytke toinen kanava käyttöön. Säädä äänenvoimakkuutta ja käännä televisiota.

Telesiolähde on otettava käyttöön, jotta näitä toimintoja voidaan käyttää.

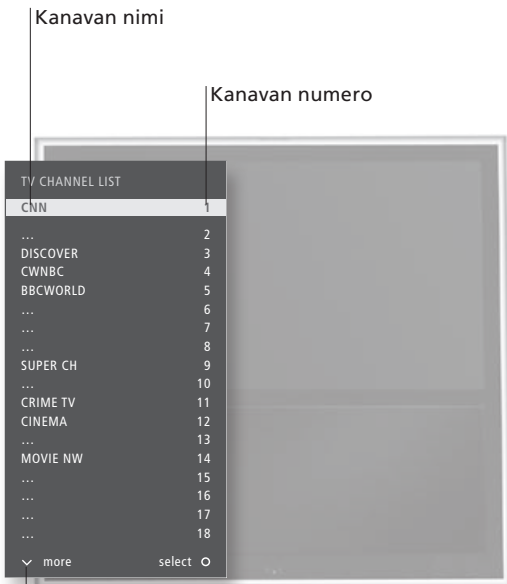

Tarkoittaa, että kanavia on enemmän.

Käyttö Beo4:llä

Kytke televisioon virta

Valitse TV-kanava

Avaa kanavaluettelo

Säädä äänenvoimakkuutta

Käänä televisiota





Jos televisio on varustettu moottorilla toimivalla jalustalla, sitä voidaan kääntää kaukosäätimen avulla.





Sammuta televisio



Vinkejä



1* Television asennot Position 1 on ääri vasemmalla oleva asento ja Position 9 äärioikealla oleva asento. Position 5 on keskiasento.

TV
Paina.

 tai  Valitse.  Valitse kanava.  Vaihda edellisen ja nykyisen kanavan välillä painamalla.

 Pidä painettuna kanavaluettelon näyttämiseksi.  Valitse sivu. tai  Valitse kanava.  Hyväksy.



 Suurennä tai pienennä äänenvoimakkuutta.  Mykistä ääni painamalla näppäimen keskiosaa.  Palauta ääni painamalla uudelleen.



LIST  Avaa STAND-valikko.  Käännä televisiota. tai  Valitse asento*1.



 Paina.



Käyttö Beo6:lla



TV
Paina.

 tai  Valitse.  Ota käyttöön numerot ja valitse kanava. **Previous** Edellinen/nykyinen kanava.

 Pidä painettuna tuodaksesi kanavaluettelon näkyviin ja valitaksesi kanavan.  Hyväksy. 

 Säädä äänenvoimakkuutta; mykistä kääntämällä nopeasti vastapäivään.  Palauta ääni kääntämällä kumpaankin suuntaan.

 Paina. **Stand**  Käännä televisiota. tai **Position 1...9** Valitse asento*1.

 Paina.

Tekstitelevision käyttö

Tekstiteleviosta käytetään tekstitelevisiosivun yläreunassa olevan valikkopalkin tai kaukosäätimen nuolinäppäinten avulla.

Ota tekstiteleviio käyttöön, jotta voit käyttää näitä toimintoja.

Nykyinen sivu

Suurena tekstitelevision sivut.

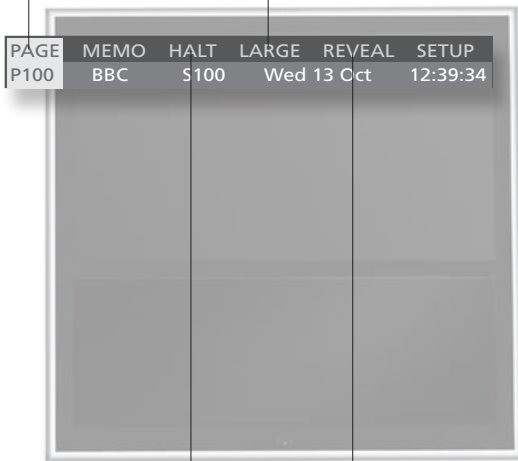

Keskeytä alisivujen vaihtuminen.

Tuo piilotettu teksti näkyviin kohdassa REVEAL ja määritä asetuksia kohdassa SETUP.

Käyttö Beo4:llä

Käynnistä tekstiteleviio

Siirry tekstitelevision aloitussivulle.

Siirry sivulle

Siirry haluamillesi tekstitelevisiosivuille.

Keskeytä alisivujen vaihtuminen*¹

Suurena tekstitelevision sivu

MEMO-sivut

MEMO on käytettävissä vain, jos MEMO-sivuja on tallennettu.

Poistu tekstitelevisioista

Vinkejä

MEMO-sivut Kaksikuvanäkymä

Tallenna tekstitelevision sivu MEMO-sivuksi, jotta voit käyttää sitä nopeasti. Lisätietoja saat opaskirjasta. Kun painat TEXT-näppäintä tekstitelevision ollessa aktiivisena, näkymä vaihtuu kaksikuvanäkymän ja koko ruudun välillä.

REVEAL

Jos haluat tuoda tekstitelevisiosivulla olevan piilotekestin näkyviin, siirry vaihtoehtoon REVEAL ja paina keskinäppäintä.

Käyttö Beo6:lla



Text

Vaihda näyttötilaa painamalla toistuvasti.

tai tai tai

Selaa sivuja eteen- tai taaksepäin. Siirry kohtaan PAGE ja valitse. Valitse sivu.

tai tai tai

Keskeytä vaihtuminen. Siirry kohtaan HALT. Paina. Valitse alisivu. Käynnistä vaihtuminen.

tai

Siirry kohtaan LARGE. Vaihda ylä- ja alaosan ja koko sivun näkymän välillä.

tai tai tai

Vaihda MEMO-sivulta toiselle. Siirry kohtaan MEMO ja liiku sivujen välillä.

Paina.

TEXT

Vaihda näyttötilaa painamalla toistuvasti.

tai tai tai

Selaa sivuja eteen- tai taaksepäin. Siirry kohtaan PAGE ja valitse. Valitse sivu. Siirry hakemistosivuille (100, 200, 300...).

tai tai tai tai

Keskeytä vaihtuminen. Siirry kohtaan HALT. Paina. Valitse alisivu. Käynnistä vaihtuminen.

tai

Siirry kohtaan LARGE. Paina vaihtaaksesi sivun ylä- ja alaosan näkymän ja koko sivun näkymän välillä.

tai tai tai

Paina liikkuaaksesi MEMO-sivujen välillä. Siirry kohtaan MEMO ja liiku tallennettujen MEMO-sivujen välillä.

Paina.

Tekstitelevision tekstitykset

Jos haluat tekstityksen näkyvän automaattisesti tietyllä kanavalla (kun tekstitys on saatavilla), tallenna tekstityssivu MEMO-sivuksi numero 9.

¹*Alisivut

Huomaa, että kanavan vaihtamisen jälkeen tekstitelevision on rekisteröitävä kaikki alisivut, ennen kuin voit käyttää HALT-toimintoa ja liikkua alisivujen välillä.

Jos televisiossasi on lisävarusteena saatava DVB-moduuli, voit vastaanottaa digitaalisia televisiolähetystyksiä satelliitti-, kaapeli- ja antenniverkoista moduulisi vaihtoehtojen mukaan.

DTV-lähde on otettava käyttöön, jotta näitä toimintoja voidaan käyttää.

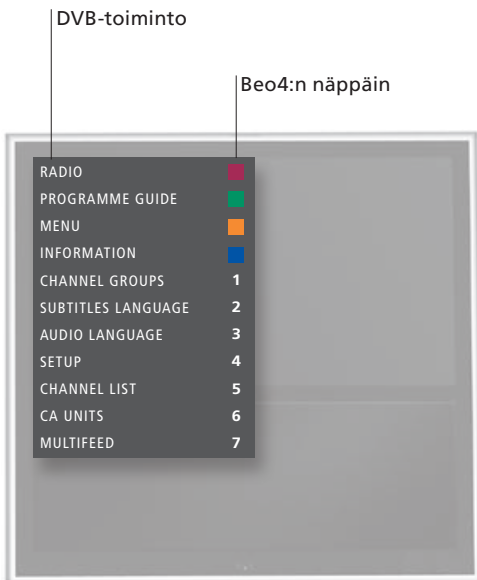

Käyttö Beo4:llä

Kytke televisioon ja DVB-moduuliin virta*1

Valitse DTV-kanava

Avaa valikon päällekkäiskuva ja käytä sitä

Selaa ryhmiä

Avaa kanavaluettelo

Sammuta televisio

Vinkejä

DVB-opas Tarkemmat ja paremmin ajan tasalla olevat tiedot saat osoitteesta www.bang-olufsen.com/guides olevasta DVB-HD-oppaasta.

Monisyöttö MULTIFEED on käytettävissä vain, jos palveluntarjoaja tukee tätä toimintoa.

***Aktivoi DVB-moduuli.** Jos television virtitin ei ole käytössä, kytke DVB-moduuliin virta TV-painikkeella. Lisätietoja saat opaskirjasta.

Käyttö Beo6:lla



DTV

DTV

Paina.

Paina.



tai

0-9



Valitse.

Valitse kanava.



tai



0-9

Valitse.

Ota käyttöön numerot ja valitse kanava.

Menu

MENU

Paina.

0-9

tai



Ota käyttöön haluttu toiminto.

Menu

Käytä näytössä olevia näppäimiä.

Groups+

Groups-



Selaa ryhmiä.

Groups+

Groups-

Selaa ryhmiä.



Pidä painettuna kanavaluettelon näyttämiseksi.



Valitse sivu.

tai



Valitse kanava.



Hyväksy.



Pidä painettuna kanavaluettelon näyttämiseksi ja sivun tai kanavan valitsemiseksi.



Hyväksy.



Paina.



Paina.

Äänityyppi ja kuvasuhde

Kun katselet televisiota television virittimen kautta, voit vaihtaa käytettävissä olevien äänityyppien välillä ja säätää kuvasuhdetta.

Vaihda äänityyppiä tai kieltä.

Vaihda käytettävissä olevasta äänityypistä tai kielestä toiseen.



Valitse kuvasuhde

Kun lähde valitaan, televisio säätää kuvaa automaattisesti niin, että se täyttää mahdollisimman suuren osan näytöstä. Voit kuitenkin valita kuvasuhteen myös itse.

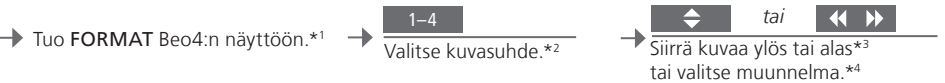

FORMAT 1

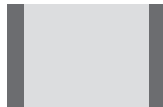

Standard*⁴
Panoraamakuvalle
tai kuvasuhteelle 4:3

FORMAT 2



Zoom
Kuvaa säädetään
pystysuunnassa.

FORMAT 3



Wide
16:9-laajakuvulle

FORMAT 4

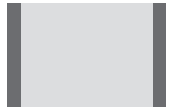

Extended
Voit poistaa
mustat palkit
näkyvistä ja valita
16:9-kuvasuhteen.

Vinkkejä

- ¹***LIST-valikko** Jotta SOUND- ja FORMAT-toiminnot näkyisivät Beo4:n näyttössä, ne on lisättävä Beo4:n toimintoluetteloon.
²***Optimise** Kuvasuhde optimoituu, kun Beo4:n **keskinäppäintä** painetaan. Paina Beo6:ssa **Optimise**.
³***Siirrä kuvaa ylös tai alas.** Kuvaa voidaan siirtää ylös tai alas vain, kun kuvasuhteena on FORMAT 1 tai 2.
⁴***Variation** Kun kuvasuhteena on FORMAT 1, voit valita kuvasuhteen muunnelmia. Paina Beo6:ssa **Variation**.

- 18 Television ottaminen käyttöön – BeoVision 10-32
- 20 Television ottaminen käyttöön – BeoVision 10-40/46
- 21 Puhdistus
- 22 Liitäntäpaneelit – BeoVision 10-32
- 24 Liitäntäpaneelit – BeoVision 10-40/46
- 26 Television ensimmäiset asetukset

Television ottaminen käyttöön – BeoVision 10-32

Television voi sijoittaa useaan eri paikkaan. Noudata laitteen sijoitteluun ja kytkentään liittyviä ohjeita.

Sijoitusvaihtoehdot

Television voidaan sijoittaa moottoroidulle jalustalle tai seinätelineeseen. Katso lisätietoa saatavilla olevista jalustoista ja telineistä osoitteesta www.bang-olufsen.com tai ota yhteyttä Bang & Olufsen -jälleenmyyjään.

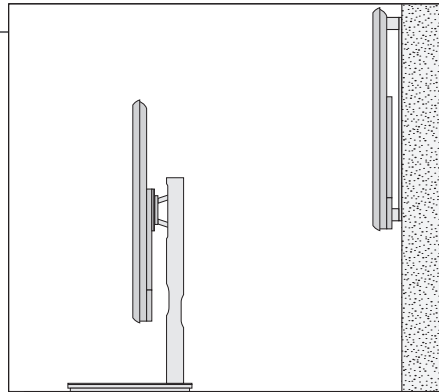

Television on painava, joten sitä siirtämään tai nostamaan tarvitaan ammattitaitoinen henkilöstö, joka käyttää asianmukaisia välineitä.

Käsittely

Suosittellemme, että televisio sijoitetaan pakkaukseensa seinätelineen tai jalustan kiinnityksen ajaksi.

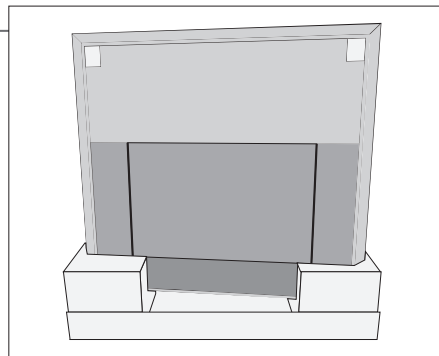

Television mukana toimitetaan kolme suojaprofiilia. Käytä niitä kotelo- naarmuuntumisen ehkäisemiseksi, kun siirät televisiota.

Seinäteline ja jalusta

Seinätelinettä voidaan kääntää manuaalisesti vasemmalle tai oikealle. Muista jättää riittävästi tilaa television ympärille, jotta se pääsee kääntymään ja kallistumaan esteettä.

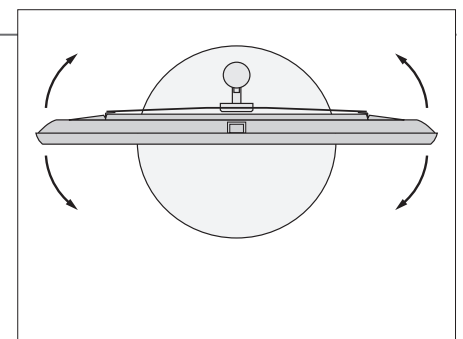
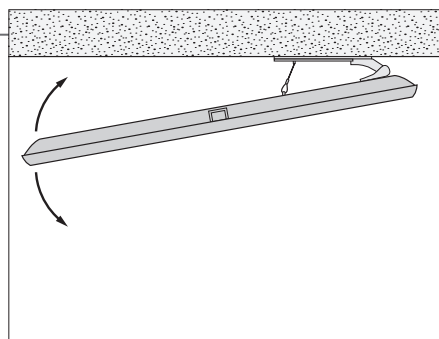

Tärkeää

- Tuuletus** Näytön ympärille on jätettävä riittävästi tilaa tuuletusta varten. Älä peitä laitteen tuulettimia. Jos televisio ylikuumentuu (valmiustilan merkkivalo vilkkuu ja näytössä näkyy varoitus), kytke televisio valmiustilaan, jotta se jäähtyy normaaliin lämpötilaan. Älä kuitenkaan katkaise virtaa kokonaan. Tällä välin televisiota ei voida käyttää.
- Etulasi** Jos kuvaruudun lasi halkeaa, lohkeaa tai vahingoittuu millään tavoin, se on vaihdettava välittömästi. Rikkinäinen lasi voi olla vaaraksi. Uuden etulasin voi tilata Bang & Olufsen -jälleenmyyjältä.

Yleiskatsaus

Aseta liitäntäpaneeli ja muut tärkeät komponentit paikoilleen.

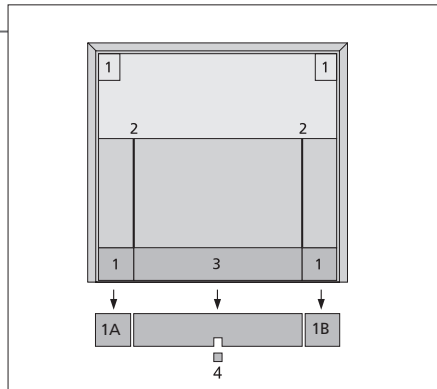

- 1 Seinätelineen asennuskannatin.
- 2 Jalustan tai seinätelineen asennusaukko.
- 3 Liitäntäpaneelin suojuks. Tässä kohdassa on myös verkkovirtaliitäntä. Irrota suojuks vetämällä alaosasta.
- 4 Vie kaapelit suojuksen keskellä olevan aukon läpi tai poista oikeanpuoleinen (1A) tai vasemmanpuoleinen (1B) suojuks laitteistokokoonpanon mukaan. Suojuksen keskiosan voi irrottaa pihdeillä.

Kaapelien kytkeminen

Voit kytkeä kaapelit kummalle tahansa sivulle tai keskelle, riippuen seinätelineen tai jalustan sijoituksesta.

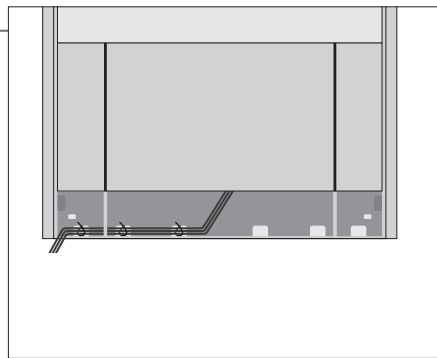

Jos televisio sijoitetaan moottoroidulle jalustalle, varmista, että kaapelit eivät rajoita television kääntymistä, ja kiinnitä kaapelit sitten siististi nippusiteillä.

Kaiuttimen paneelin kiinnittäminen

Voit kiinnittää kaiuttimen paneelin, kun televisio on sijoitettu seinätelineeseen tai jalustalle. Pidä kaiuttimen paneelista kiinni molemmiin käsiin ja vie tapit alaosassa oleviin aukkoihin. Kiinnitä se sitten huolellisesti ylhäältä ja säädä sen paikkaa, ennen kuin irrotat otteesi.

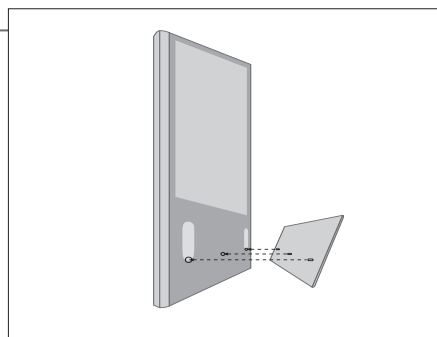

Kaiuttimen paneelin irrottaminen laitteen puhdistuksen ajaksi on suositeltavaa. Vältä suihkuttamasta nestettä suoraan kuvaruudulle, sillä se saattaa vaurioittaa kaiuttimia. Pyyhi laite sen sijaan kostealla kankaalla. Irrota kaiuttimen paneeli varovasti tukien sitä sivusta ja alhaalta.

Puhdistus

Huoltaminen Kuvaruutu

Käyttäjän tehtäviin kuuluu säännöllinen huolto, kuten puhdistus.

Pyyhi kuvaruutu kevyesti mietoon ikkunanpesuaineeseen kostutetulla kankaalla jättämättä raitoja tai jälkiä. Jotkin mikrokuituliinat ovat hankaavia ja voivat vahingoittaa kuvaruudun optista pinnoitetta.

Kotelo ja hallintalaitteet

Pyyhi pinnoilta pöly kuivalla, pehmeällä liinalla. Poista lika ja tahrat pehmeällä liinalla, joka on kostutettu veden ja miedon puhdistusaineen (esim. astianpesuaineen) seoksella.

Ei alkoholia

Älä koskaan käytä alkoholia tai muita liuottimia television osien puhdistukseen.

Noudata tällä ja seuraavilla sivuilla annettuja sijoitus- ja kytkentäohjeita.

Sijoitusvaihtoehdot

Televisio voidaan sijoittaa moottoroidulle jalustalle tai seinätelineeseen. Katso lisätietoa saatavilla olevista jalustoista ja telineistä osoitteesta www.bang-olufsen.com tai ota yhteyttä Bang & Olufsen -jälleenmyyjään.

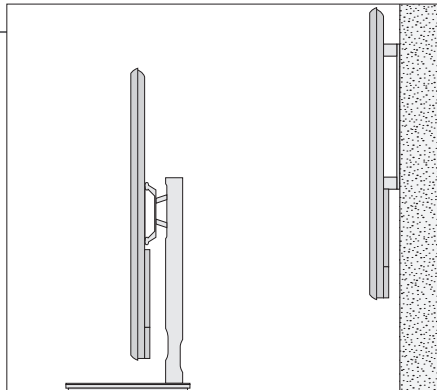

Televisio on painava, joten sitä siirtämään tai nostamaan tarvitaan ammattitaitoinen henkilöstö, joka käyttää asianmukaisia välineitä.

Käsittely

Suosittelemme, että televisio sijoitetaan pakkaukseensa seinätelineen tai jalustan kannattimen saranoiden kiinnityksen ajaksi.

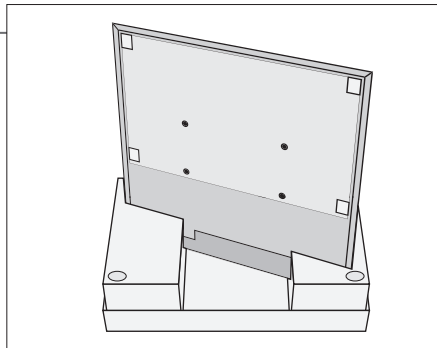

Televisioon mukana toimitetaan kolme suojaprofiilia. Käytä niitä koteloön naarmuuntumisen ehkäisemiseksi, kun siirät televisiota.

Seinäteline ja jalusta

Aseta television suurin kääntökulma jalustalla. Seinätelinettä voidaan kääntää manuaalisesti 45 astetta vasemmalle tai oikealle. Muista jättää riittävästi tilaa television ympärille, jotta se pääsee kääntymään ja kallistumaan esteettä.

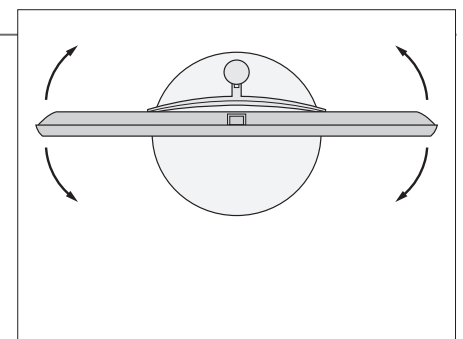
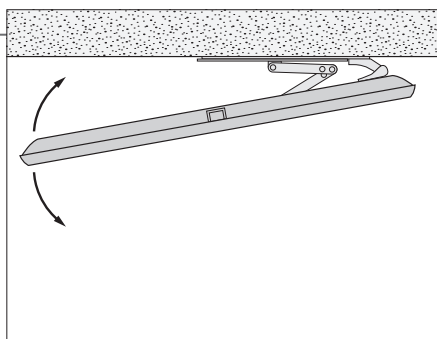

Tärkeää

Tuuletus Näytön ympärille on jätettävä riittävästi tilaa tuuletusta varten. Älä peitä laitteen tuulettimia. Jos televisio ylikuumenee (valmiustilan merkkivalo vilkkuu ja näytössä näkyy varoitus), kytke televisio valmiustilaan, jotta se jäähtyy normaaliin lämpötilaan. Älä kuitenkaan katkaise virtaa kokonaan. Tällä välin televisiota ei voida käyttää.

Etulasi Jos kuvaruudun lasi halkeaa, lohkeaa tai vahingoittuu millään tavoin, se on vaihdettava välittömästi. Rikkinäinen lasi voi olla vaaraksi. Uuden etulasin voi tilata Bang & Olufsen -jälleenmyyjältä.

Yleiskatsaus

Aseta liitäntäpaneeli ja muut tärkeät komponentit paikoilleen.

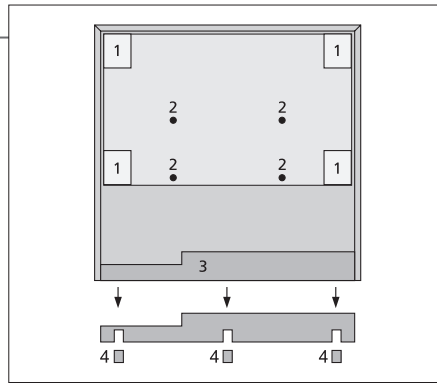

- 1 Seinätelineen asennuskannatin.
- 2 Jalustan asennuskannatin.
- 3 Liitäntäpaneelin suojuks. Tässä kohdassa on myös verkkovirtaliitäntä. Irrota suojuks vetämällä alaosa.
- 4 Kaapelien läpivientiä varten on kolme reikää. Valitse niistä sopiva kokoonpanon mukaan ja vie kaapeli sen läpi. Irrota suojuksen osa pihdeillä.

Kaapelien kytkeminen

Voit kytkeä kaapelit kummalle tahansa sivulle tai keskelle, riippuen seinätelineen tai jalustan sijoituksesta.

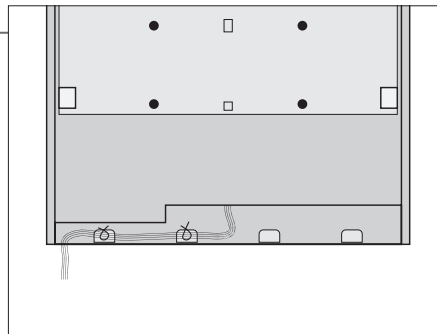

Jos televisio sijoitetaan moottoroidulle jalustalle, varmista, että kaapelit eivät rajoita television kääntymistä, ja kiinnitä kaapelit sitten siististi nippusiteillä.

Kaiuttimen paneelin kiinnittäminen

Voit kiinnittää kaiuttimen paneelin, kun televisio on sijoitettu seinätelineeseen tai jalustalle. Pidä kaiuttimen paneelia paikallaan molemmin käsin ja kiinnitä se ensin alhaalta. Kiinnitä se sitten huolellisesti ylhäältä ja säädä sen paikkaa, ennen kuin irrotat otteesi.

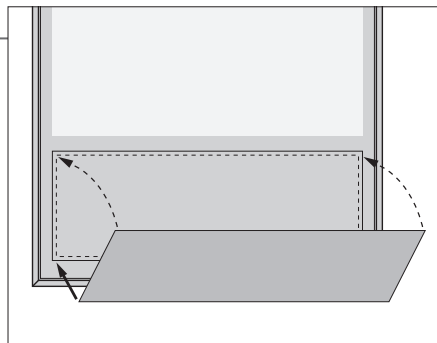

Kaiuttimen paneelin irrottaminen laitteen puhdistuksen ajaksi on suositeltavaa. Vältä suihkuttamasta nestettä suoraan kuvaruudulle, sillä se saattaa vaurioittaa kaiuttimia. Pyyhi laite sen sijaan kostealla kankaalla. Irrota kaiuttimen paneeli varovasti tukien sitä sivusta ja alhaalta.

Puhdistus

Huoltaminen Käyttäjän tehtäviin kuuluu säännöllinen huolto, kuten puhdistus.

Kuvaruutu Pyyhi kuvaruutu kevyesti mietoon ikkunanpesuaineeseen kostutetulla kankaalla jättämättä raitoja tai jälkiä. Jotkin mikrokuituliinat ovat hankaavia ja voivat vahingoittaa kuvaruudun optista pintoitetta.

Kotelo ja hallintalaitteet Pyyhi pinnoilta pöly kuivalla, pehmeällä liinalla. Poista lika ja tahrat pehmeällä liinalla, joka on kostutettu veden ja miedon puhdistusaineen (esim. astianpesuaineen) seoksella.

Ei alkoholia Älä koskaan käytä alkoholia tai muita liuottimia television osien puhdistukseen.

Pääliitännäpaneeliin kytketyt laitteet on rekisteröitävä CONNECTIONS-valikossa.

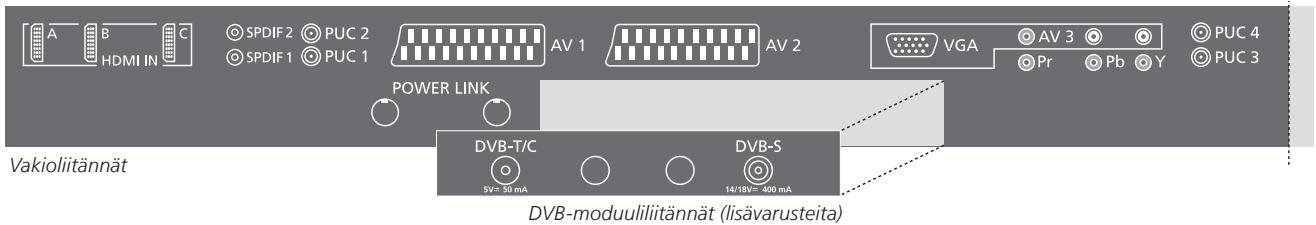

HDMI IN (A, B ja C)

HDMI (High Definition Multimedia Interface) -videolähteelle tai tietokoneelle. Lähteet voidaan rekisteröidä mihin tahansa AV-liitännäryhmään. Jos haluat lisätä HDMI-liitännöiden määrää, kytke HDMI C -liitännään HDMI Expander-/MATRIX-laite.

SPDIF (1–2)

Digitaalinen audiotuloliitäntä, esim. DVD-soittimelle. Liitännää voidaan käyttää yhdessä AV- tai HDMI-liitännän kanssa.

PUC (1–4)

AV-liitännään kytketyn lisälaitteen infrapunasignaaleille.

AV1, AV2

21-napaiset liitännät lisävideolaitteille, kuten DVD-soittimelle, digiboksille, dekooderille tai videotallentimelle.

POWER LINK

Liitännät Bang & Olufsenin bassokaiuttimelle ja/tai ulkoisille kaiuttimille. Lisätietoja saat opaskirjasta.

VGA (AV3)

Tietokoneen liittämiseen analogisen grafiikan vastaanottamiseksi.

AV 3 (R, L, video)

Audioliitännää (L = vasen äänikanava ja R = oikea äänikanava) ja ulkoisen lähteen videosignaalia varten.

Y – Pb – Pr (AV2–AV4, AV6)

Ulkoisesta lähteestä, kuten teräväpiirtotelevisiosta, tuleville videosignaaleille. Liitännää voidaan käyttää yhdessä AV-liitännän tai digitaalisen audiolaitännän kanssa.

DVB-T/C*1

Antennin tuloliitäntä television ulkoantennille tai kaapelitelevisioverkolle.

DVB-S*1

Antennin tuloliitäntä digitaalista satelliittisignaalia varten.

Vinkkejä

Virransäästö

Jos STANDBY SETTINGS -valikon POWER SAVING -asetukseksi on valittu ON ja televisio on valmiustilassa, AV4- ja MASTERLINK-liitännöitä ei voi käyttää. Televisiota ei siis voi käyttää linkkihuoneen audio- tai videojärjestelmän kautta silloin, kun päähuoneen televisio on valmiustilassa. Lisäksi AV4-liitännään kytketyillä lähteillä ei voi tehdä tallenteita. Lisätietoja saat opaskirjasta.

Kamera- ja kuulokeliitännät

Katso opaskirjasta BeoVision 10-32:n sijoitusohjeet sekä tietoja kamera- ja kuulokeliitännöiden käytöstä.

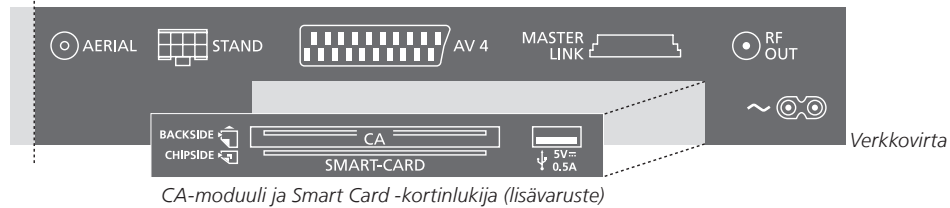
**AERIAL**

Antenniliitäntä analogista televisiosignaalia varten.

STAND

Moottoroidun jalustan kytkemistä varten.

AV4 (lisävaruste)

21-napaiset liitännät lisävideolaitteille, kuten DVD-soittimelle, digiboksille, dekooderille tai videotallentimelle.

MASTER LINK (lisävaruste)

Yhteensopivalle Bang & Olufsenin audio- tai videojärjestelmälle.

RF OUT (lisävaruste)

Antenniliitäntä videosignaalin lähettämiseksi muihin huoneisiin. Vaatii myös RF-linkkivahvistimen. Lisätietoja saat opaskirjasta.

~ – Verkkovirta

Kytkeä verkkovirtalähteeseen.

SMARTCARD

Kortti- ja moduulipaikka salattujen digitaalisten kanavien katselemiseksi. Katso lisätietoja SMARTCARD-liitännästä opaskirjasta.

→ USB

Vain huoltokäyttöön.

1*DVB
Verkkojohto ja -pistoke

DVB-liitäntöjen määrä ja tyyppi vaihtelee televisioon asennetun DVB-moduulin mukaan.

Kytke television pääliitäntäpaneelissa oleva ~-liitäntä pistorasiaan. Televisio on valmiustilassa ja käyttövalmis.

Pääliitännäpaneeliin kytketyt laitteet on rekisteröitävä CONNECTIONS-valikossa.

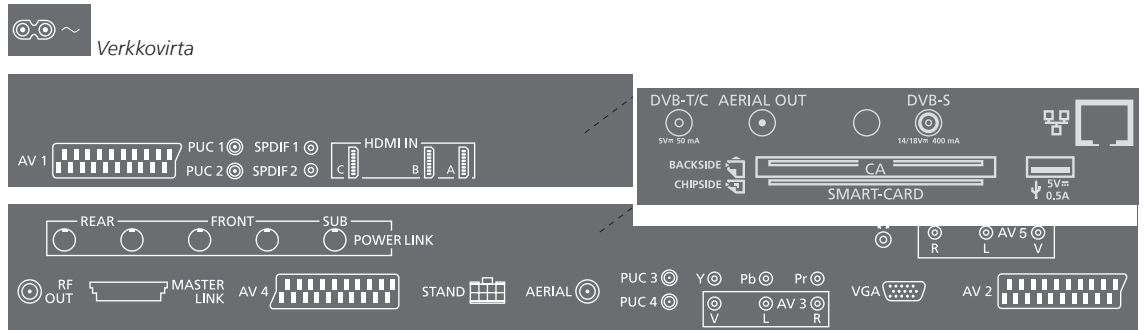

~ – Verkkovirta

Kytkeä verkkovirtalähteeseen.

AV (1–2 ja 4)

21-napaiset liitännät lisävideolaitteille, kuten DVD-soittimelle, digiboksille, dekooderille tai videotallentimelle.

PUC (1–4)

AV-liitännään kytketyn lisälaitteen infrapunasignaaleille.

SPDIF (1–2)

Digitaalinen audiotuloliitäntä, esim. DVD-soittimelle. Liitännää voidaan käyttää yhdessä jonkin AV-liitännän kanssa.

HDMI IN (A–B, joissakin malleissa myös C)

HDMI (High Definition Multimedia Interface) -videolähteelle tai tietokoneelle. Lähteet voidaan rekisteröidä mihin tahansa AV-liitännäryhmään. Jos haluat lisätä HDMI-liitännöjen määrää, kytke HDMI Expander -jakorasian HDMI C -liitännään, jos laitteessa sellainen on, ja HDMI B -liitännään, jos ei ole.

POWER LINK (FRONT – REAR)

Liitännät surround-äänijärjestelmän ulkoisille kaiuttimille. Lisätietoja saat opaskirjasta.

POWER LINK (SUB)

Bang & Olufsenin bassokaiuttimien kytkentää varten.

RF OUT

Antenniliitäntä videosiinalin lähettämiseksi muihin huoneisiin. Vaatii myös RF-linkkivahvistimen. Lisätietoja saat opaskirjasta.

MASTER LINK

Yhteensopivalle Bang & Olufsenin audio- tai videojärjestelmälle.

STAND

Moottoroidun jalustan kytkemistä varten.

AERIAL

Antennin tuloliitäntä analogista televisiosignaalia varten.

Y – Pb – Pr (AV2–4, 6)

Ulkoisesta lähteestä, kuten teräväpiirtotelevisiosta, tuleville videosiinalleille. Liitännää voidaan käyttää yhdessä AV-liitännän tai digitaalisen audioliiitännän kanssa.

AV3 (video, L, R)

Audioliiitännää (L = vasen äänikanava ja R = oikea äänikanava) ja ulkoisen lähteen videosiinalia varten.

VGA (AV3)

Tietokoneen liittämiseen analogisen grafiikan vastaanottamiseksi.

CAMERA (R, L, video, AV5)

Audioliiitännää (L = vasen äänikanava ja R = oikea äänikanava) ja ulkoisen lähteen videosiinalia varten.

🔊

Stereokuulokkeiden kytkemistä varten.

Huomautus: Pitkäkestoinen kuuntelu suurilla äänenvoimakkuuksilla saattaa aiheuttaa kuulovaurion.

1***DVB** Verkkojohto ja -pistoke Kameran tai kuulokkeiden käyttö

DVB-liitännöjen määrä ja tyyppi vaihtelee televisioon asennetun DVB-moduulin mukaan.

Kytke television pääliitännäpaneelissa oleva ~-liitäntä pistorasiaan. Televisio on valmistusvalmis ja käyttövalmis. Katso opaskirjasta tietoja kameran ja kuulokkeiden käytöstä.

DVB-T/C*1

Antennin tuloliitäntä television ulkoantennille tai kaapelitelevisioverkolle.

AERIAL OUT

Ei käytössä.

DVB-S*1

Antennin tuloliitäntä digitaalista satelliittisignaalia varten.

SMARTCARD

Kortti- ja moduulipaikka salattujen digitaalisten kanavien katselemiseksi.

 Ethernet

Vain huoltokäyttöön.

 USB

Vain huoltokäyttöön.

Virransäästö

Master Link -liitäntää ei saa tehdä, jos STANDBY SETTINGS -valikon POWER SAVING -asetus on ON. Jos POWER SAVING -asetukseksi on valittu ON ja televisio on valmiustilassa, AV4- ja MASTERLINK-liitäntöjä ei voi käyttää. Televisiota ei siis voi käyttää linkkihuoneen audio- tai videojärjestelmän kautta silloin, kun päähuoneen televisio on valmiustilassa. Lisäksi AV4-liitäntään kytketyillä lähteillä ei voi tehdä tallenteita. Lisätietoja saat opaskirjasta.

Television ensimmäiset asetukset

Ensimmäisten asetusten määrittäminen käynnistyy, kun televisio kytketään ensimmäisen kerran verkkovirtaan ja laitteeseen kytketään virta. Jos muutat kokoonpanoa myöhemmin, voit päivittää asetukset samoissa valikoissa.

Kytke televisioon virta

Odota, että televisio käynnistyy.

TV

Kytke virta.

Valitse asetukset

Sinut ohjataan seuraavien asetusten läpi vain, kun kytket televisioon virran ensimmäistä kertaa.*¹
Valikoiden järjestys vaihtelee tekemiesi liitännöiden ja asetusten mukaan.



tai



Valitse asetus.

Hyväksy ja siirry seuraavaan valikkokohtaan.

| | |
|------------------|--|
| MENU LANGUAGE | Määritä kuvaruutuvalikon kieli. |
| STAND ADJUSTMENT | Kalibroi jalusta, katso sivu 23. |
| STAND POSITIONS | Aseta jalustan asennot, katso sivu 23. |
| TUNER SETUP | Ota sisäinen televisioviritin tai DVB käyttöön tai poista se käytöstä. |
| STANDBY SETTINGS | Määritä television valmiustila-asetukset, katso lisätietoja opaskirjasta. |
| CONNECTIONS | Rekisteröi kytketty laite, katso lisätietoja opaskirjasta. |
| AUTO TUNING | Viritä televisiokanavat automaattisesti. Käytettävissä vain, jos televisioviritin on kytketty käyttöön. Lisätietoja saat opaskirjasta. |
| ADJUSTMENT | Tee äänisäädöt, katso lisätietoja opaskirjasta. |

Tässä aloitusoppaassa kuvataan käyttö, kun BEO4 SETTING -valikossa on valittuna asetus NAVIGATION BUTTON ja BEO4 on asetettu MODE1 -tilaan. Katso myös sivu 8.

Muista asettaa ohjainnäppäimellä varustettu Beo4-kaukosäädin BEO4 SETTINGS -valikon asetusta vastaavaan MODE-tilaan. Katso lisätietoja Beo4:n opaskirjasta.

Tietoa

Liitännät Valitse kuhunkin liitännään kytketyn laitteen tyyppi, käytetyt liitännät, tuotteen nimi ja lähteen nimi.

¹*HUOMAA! Kun olet määrittänyt valikon asetukset, sinun täytyy ensimmäisten asetusten määrittämisen aikana ehkä painaa **vihreää** näppäintä jatkaaksesi seuraavaan valikkoon. Noudata näytössä näkyviä ohjeita.

Kalibroi kaiuttimet

Jos kokoonpanoon kuuluu kaiuttimet, määritä kaiuttimien asetukset optimoidaksesi äänen kuuntelupaikkaasi nähden.

SPEAKER TYPE

Kaiutinten ensimmäiset asetukset koskevat vain television katseluun käytettäviä kaiuttimia.

SPEAKER DISTANCE²

Lisätietoja saat opaskirjasta.

SPEAKER LEVEL²

ADJUSTMENT

Voit säätää äänenvoimakkuus-, bassoääni-, diskantti- ja loudness-asetuksia ja määrittää kaksi oletuskaiutinyhdistelmää. Muu kaiutinyhdistelmä on valittavissa koska tahansa.

Kalibroi jalusta

Aseta television suurin käänökulma (vasen ja oikea). Television moottoroitu liike ei toimi, ennen kuin kalibrointiprosessi on suoritettu. Voit kallistaa televisiota vain manuaalisesti.

STAND ADJUSTMENT



Kohdassa SET LEFTMOST POSITION käännä vasemmalle kohtaan, johon haluat liikkeen rajoittuvan.



Kohdassa SET RIGHTMOST POSITION käännä oikealle kohtaan, johon haluat liikkeen rajoittuvan.



Hyväksy.

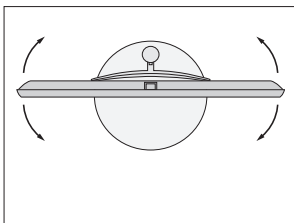

STAND POSITIONS

Määritä asento, johon television halutaan kääntyvän, kun siihen kytketään tai siitä sammutetaan virta.

Virransäästö Jos televisioon on kytketty muita laitteita, määritä POWER SAVING -asetukseksi OFF. Lisätietoja saat opaskirjasta.

²***Kaiutinasetukset** SPEAKER DISTANCE- ja SPEAKER LEVEL -valikot ovat käytettävissä vain BeoVision 10-40/46:ssa.

HUOMAA! Jalusta on kalibroitava, ennen kuin sen moottoroitua liikettä voidaan käyttää.



Dolby, Pro Logic, and the double-D symbol are registered trademarks of Dolby Laboratories.



Manufactured under license under U.S. Patent Nos: 5,956,674; 5,974,380; 6,487,535; 7,003,467 & other U.S. and worldwide patents issued & pending. DTS, the Symbol, & DTS and the Symbol together are registered trademarks & DTS Digital Surround | Neo:6 is a trademark of DTS, Inc. Product includes software. © DTS, Inc. All Rights Reserved.



Tämä tuote on direktiivien 2004/108/EY ja 2006/95/EY määräysten mukainen.

This product incorporates copyright protection technology that is protected by U.S. patents and other intellectual property rights. Use of this copyright protection technology must be authorized by Rovi, and is intended for home and other limited viewing uses only unless otherwise authorized by Rovi. Reverse engineering or disassembly is prohibited.

HDMI, the HDMI logo and High-Definition Multimedia Interface are trademarks or registered trademarks of HDMI Licensing LLC.

**Sähkö- ja elektroniikkalaiteromu (SER) –
ympäristönsuojelu**



Tällä symbolilla merkityjä sähkö- ja elektroniikkalaitteita, niiden osia, akkuja ja paristoja ei saa hävittää tavallisen kotitalousjätteen seassa; kaikki sähkö- ja elektroniikkalaitteet, niiden osat, akut ja paristot on kerättävä ja hävitettävä erikseen.

Kun käytät maasi sähkö- ja elektroniikkalaitteiden ja paristojen keräysjärjestelmää, suojelet luontoa ja ihmisten terveyttä sekä tuet luonnonvarojen viisasta ja järkevää käyttöä. Sähkö- ja elektroniikkalaitteiden ja -romun sekä akkujen ja paristojen keräämisellä varmistetaan, että tällaisissa tuotteissa ja laitteissa mahdollisesti

olevat haitalliset aineet eivät pääse saastuttamaan luontoa.

Bang & Olufsen -jälleenmyyjä antaa lisätietoja oman maasi hävittämiskäytännöstä.

Jos tuote on liian pieni tällä symbolilla merkittäväksi, symboli on käyttöoppaassa, takuutodistuksessa tai tuotteen pakkauksessa.

Kaikki Bang & Olufsen -tuotteet noudattavat soveltuvia kansainvälisiä ympäristösäädöksiä.



351083611060006

